

IEC Gerätestecker C14 mit Filter 2-Stufen, Sicherungshalter 2-polig, Netzschalter 2-polig

Standard- oder Medizinal-Filter



C14

 70° C



Beschreibung

- Einbau in Platten:
Schraubbefestigung von Frontseite
- 4 Funktionen:
Gerätestecker Schutzklasse I, Sicherungshalter für Gerätesicherungseinsätze 5 x 20 mm 2-polig, Netzschalter 2-polig, Netzfilter in standard und medizinal Ausführung, 2-stufig
- Steckanschlüsse 6.3 x 0.8 mm

Zulassungen

- VDE Ausweisnummer: 40004665
- UL Ausweisnummer: E72928

Merkmale

- Kompakte Bauform mit optimaler Abschirmung
- Die einzelnen Modul-Komponenten sind bereits verdrahtet
- Der Sicherungseinsatz kann nur bei entferntem Gerätestecker ausgetauscht werden
Wenn das Kombielement ordnungsgemäss montiert ist, können keine spannungsführenden Teile mit dem Testfinger gemäss IEC60529 berührt werden
- Die Schublade des Sicherungshalters erfüllt die Anforderungen der Norm IEC/EN 60601-1 für medizinische Geräte
- Sicherungshalter von der Geräte-Aussenseite zugänglich
- 2-stufiges Netzfilter mit erhöhter Dämpfung
- Mit EMV-Abschirmung
- IEC/EN 60950 konform

Weitere Ausführungen auf Anfrage

- Medizinalausführung M80

Weblinks

[pdf](#), [html](#), [Allgemeine Produktinformationen](#), [Zulassungen](#), [RoHS](#), [CHINA-RoHS](#), [Mating Connectors](#), [e-Shop](#), [SCHURTER-Stock-Check](#), [Distributor-Stock-Check](#), [Zubehör](#)

Technische Daten

Nenndaten IEC	1 - 10A @ Tu 40 °C / 250VAC; 50Hz
Nenndaten UL/CSA	1A @ Tu 40 °C / 125VAC; 60Hz
Ableitstrom	standard < 0.25mA (250V / 60Hz) medizinal < 5 µA (250V / 60 Hz)
Spannungsfestigkeit	> 1.7 kVDC zwischen L-N > 2.7 kVDC zwischen L/N-PE Prüfspannung (2 sec)
Zulässige Betriebstemp.	-25 °C bis 85 °C
Klimakategorie	25/085/21 gemäss IEC 60068-1
Schutzgrad	von Frontseite IP 40 nach IEC 60529
Schutzklasse	Geeignet für Geräte der Schutzklasse 1 nach IEC 61140
Anschluss	Steckanschlüsse 6.3 x 0.8 mm
Plattendicke s	Schraub: max 8mm Anzugsdrehmoment max 0.5Nm
Material: Gehäuse	Thermoplast, schwarz, UL 94V-0

Gerätestecker/-dose	C14 gemäss IEC/EN 60320-1, UL 498, CSA C22.2 no. 42 (Für kalte Bedingungen) Stiftemperatur 70 °C, 10A, Schutzklasse 1
Geräte-Sicherungshalter	2-polig, Berührungsschutzkategorie PC2 gemäss IEC 60127-6, für Gerätesicherungseinsätze 5 x 20 mm 5 x 20: 1.6W (2-polig)
Nennverlustleistung @ Tu 23 °C	
Leistungsaufnahme @ Tu > 23°C	Zulässige Leistungsaufnahme bei höheren Umgebungstemp. siehe Derating-Kurven
Netzschalter	2-polig, unbeleuchtet, gemäss IEC 61058-1 Technische Details
Netzfilter	Standard- und Medizinalversion, IEC 60939, IEC 60601-1, UL 1283, UL 544, EN 133 200, CSA C22.2 no. 8 Technische Details
MTBF	> 1'200'000h nach MIL-HB-217 F

Abmessungen

Gehäuse 45

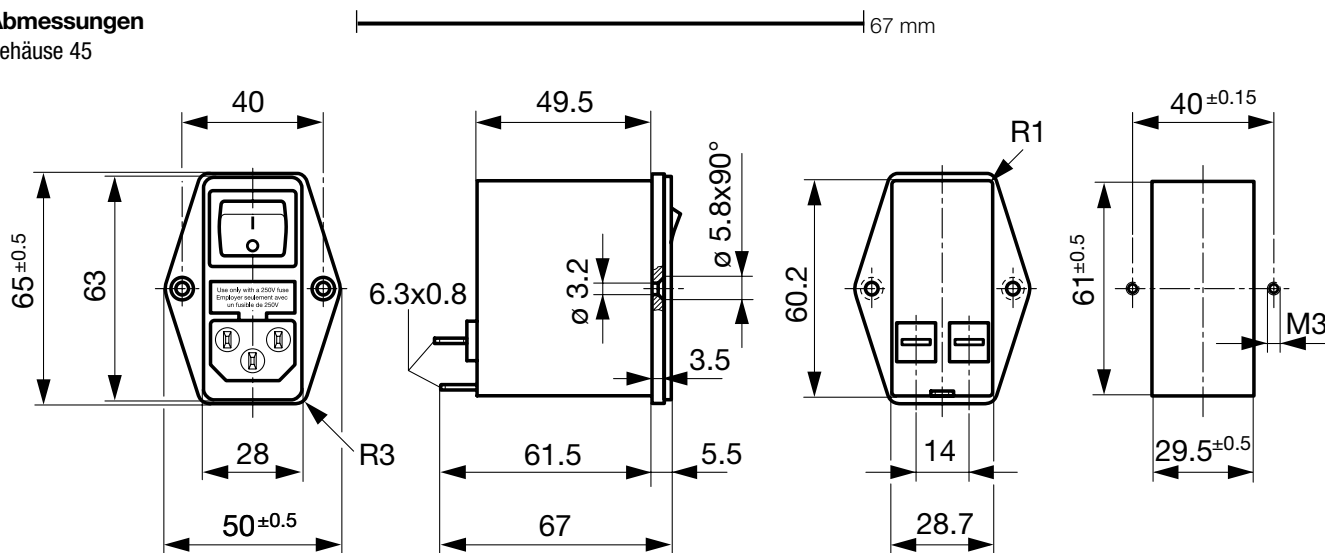

Daten der Filterkomponenten

Nennstrom [A]	Filter-Typ	Induktivitäten L [mH]	Kapazität CX [nF]	Kapazität Cy1 [nF]	Kapazität Cy2 [nF]	R [MΩ]
1	Standard Version	2 x 10	68	1.5	1	1
2	Standard Version	2 x 4	68	1.5	1	1
4	Standard Version	2 x 1.5	68	1.5	1	1
6	Standard Version	2 x 0.8	68	1.5	1	1
10	Standard Version	2 x 0.3	68	1.5	1	1
1	Medizinal Version (M5)	2 x 10	68	-	-	1
2	Medizinal Version (M5)	2 x 4	68	-	-	1
4	Medizinal Version (M5)	2 x 1.5	68	-	-	1
6	Medizinal Version (M5)	2 x 0.8	68	-	-	1
10	Medizinal Version (M5)	2 x 0.3	68	-	-	1

Schaltbilder

Standard Version

Medizinal Version

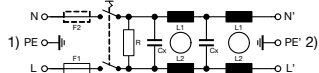
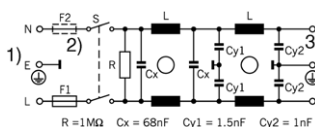

- 1) Netz
- 2) nur FKID
- 3) Last

- 1) Netz
- 2) Last

Derating Kurven

2-polig

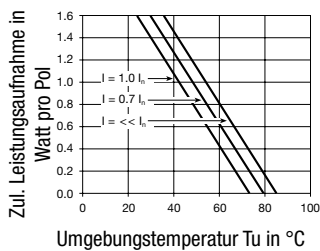

Einfügungsdämpfungen

Standard Version

- - - - symmetrisch ——— asymmetrisch

1 A

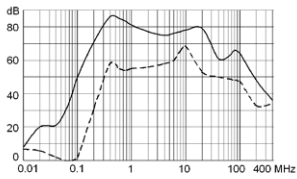

2 A

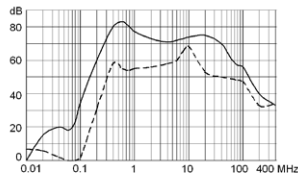

4 A

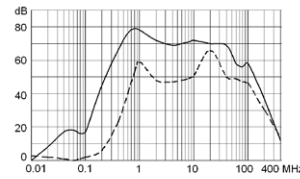

6 A

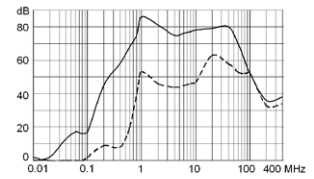

10 A

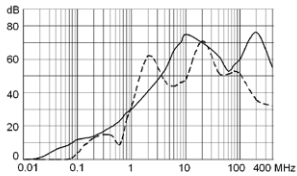

Medizinal Version (M5)

1 A

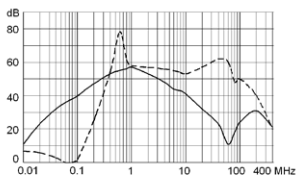

2 A

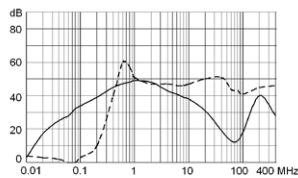

4 A

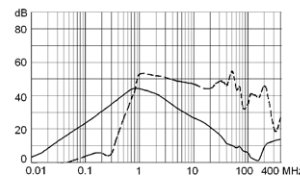

6 A

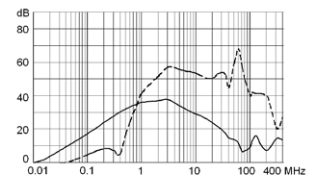

10 A

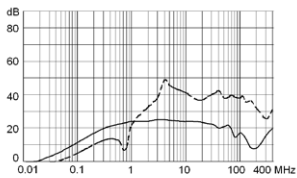

Varianten

Sockel und Sicherungsschublade enthalten

Typ	Nennstrom [A]	Filter-Typ	G-Sicherungshalter	Netzschalter	Gehäuse	Material: Gehäuse	Kommentar	Bestell-Nummer
FKID	1	Standard Version	2-polig	2-polig	45	Aluminium	-	4304.5061
FKID	2	Standard Version	2-polig	2-polig	45	Aluminium	-	4304.5062
FKID	4	Standard Version	2-polig	2-polig	45	Aluminium	-	4304.5063
FKID	6	Standard Version	2-polig	2-polig	45	Aluminium	-	4304.5064
FKID	10	Standard Version	2-polig	2-polig	45	Aluminium	-	4304.5065
FKID	1	Medizinal Version (M5)	2-polig	2-polig	45	Aluminium	-	4304.5081
FKID	2	Medizinal Version (M5)	2-polig	2-polig	45	Aluminium	-	4304.5082
FKID	4	Medizinal Version (M5)	2-polig	2-polig	45	Aluminium	-	4304.5083
FKID	6	Medizinal Version (M5)	2-polig	2-polig	45	Aluminium	-	4304.5084
FKID	10	Medizinal Version (M5)	2-polig	2-polig	45	Aluminium	-	4304.5085
FKID	1	Standard Version	2-polig	2-polig	45	Stahl vernickelt	-	4304.5021
FKID	2	Standard Version	2-polig	2-polig	45	Stahl vernickelt	-	4304.5022
FKID	4	Standard Version	2-polig	2-polig	45	Stahl vernickelt	-	4304.5023
FKID	6	Standard Version	2-polig	2-polig	45	Stahl vernickelt	-	4304.5024
FKID	10	Standard Version	2-polig	2-polig	45	Stahl vernickelt	-	4304.5025
FKID	2	Medizinal Version (M5)	2-polig	2-polig	45	Stahl vernickelt	-	4304.5067

Verpackungseinheit 10 ST

Zubehör

Beschreibung



Diverse Abdeckung
Rückseitige Schutzabdeckung

Passende Dosen

Kategorie / Beschreibung

Anschlussleitungübersicht komplett



Anschlussleitung mit IEC Gerätesteckdose C13, abgewinkelt	0311
Anschlussleitung mit IEC Gerätesteckdose C13, abgewinkelt	3011
Anschlussleitung mit IEC Gerätesteckdose C13, abgewinkelt	3012
Anschlussleitung mit IEC Gerätesteckdose C13, abgewinkelt	3013
Anschlussleitung mit IEC Gerätesteckdose C13	3020
Anschlussleitung weitere Typen zuFKID	...

Geräteeinbausteckdoseübersicht komplett



IEC Geräteeinbausteckdose F, Schraubmontage, frontseitig, Lötanschluss	4787
IEC Geräteeinbausteckdose F, Schnappmontage, frontseitig, Löt- oder Steckanschluss	4788
IEC Geräteeinbausteckdose F oder H, Schraubmontage, frontseitig, Löt-, PCB- oder Steckanschluss	5091
IEC Geräteeinbausteckdose F oder H, Schraubmontage, frontseitig, Löt- oder Steckanschluss	5092
Geräteeinbausteckdose weitere Typen zuFKID	...

Gerätesteckdoseübersicht komplett



IEC Gerätesteckdose C15 für Kabelmontage, gerade	0101
IEC Gerätesteckdose C15A für Kabelmontage, gerade	0102
IEC Gerätesteckdose C15A für Kabelmontage, gerade	0102-G
IEC Gerätesteckdose C15A für Kabelmontage, abgewinkelt	0112
IEC Gerätesteckdose C13 für Kabelmontage, abgewinkelt	4012
Gerätesteckdose weitere Typen zuFKID	...