

IEC Gerätestecker C14 mit Filter, Sicherungshalter 1-polig, Netzschalter 2-polig

Standard- oder Medizinal-Filter



Aluminium



Stahl vernickelt



Beschreibung

- Einbau in Platten:
Schraubbefestigung von Frontseite
- 4 Funktionen:
Gerätestecker Schutzklasse I, Netzschalter 2-polig, Sicherungshalter für Gerätesicherungseinsätze 5 x 20 mm 1-polig, Netzfilter in Standard-Version
- Steckanschlüsse 6.3 x 0.8 mm

Zulassungen

- VDE Ausweisnummer: 40004665
- UL Ausweisnummer: E72928

Merkmale

- Kompakte Bauform mit optimaler Abschirmung
- Die einzelnen Modul-Komponenten sind bereits verdrahtet
- Der Sicherungseinsatz kann nur bei entferntem Gerätestecker ausgetauscht werden
- Wenn das Kombielement ordnungsgemäss montiert ist, können keine spannungsführenden Teile mit dem Testfinger gemäss IEC60529 berührt werden
- Die Schublade des Sicherungshalters erfüllt die Anforderungen der Norm IEC/EN 60601-1 für medizinische Geräte
- Sicherungshalter von der Geräte-Aussenseite zugänglich
- Mit EMV-Abschirmung
- IEC/EN 60950 konform

Weitere Ausführungen auf Anfrage

- Medizinalausführung M80

Weblinks

[pdf](#), [html](#), [Allgemeine Produktinformationen](#), [Zulassungen](#), [RoHS](#), [CHINA-RoHS](#), [Mating Connectors](#), [e-Shop](#), [SCHURTER-Stock-Check](#), [Distributor-Stock-Check](#), [Zubehör](#)

Technische Daten

Nenndaten IEC	1 - 10A @ Tu 40 °C / 250VAC; 50Hz
Nenndaten UL/CSA	1A @ Tu 40 °C / 125VAC; 60Hz
Ableitstrom	standard < 0.25mA (250V / 60Hz)
Spannungsfestigkeit	> 1.7kVDC zwischen L-N > 2.7kVDC zwischen L/N-PE Prüfspannung (2 sec)
Zulässige Betriebstemp.	-25 °C bis 85 °C
Klimakategorie	25/085/21 gemäss IEC 60068-1
Schutzgrad	von Frontseite IP 40 nach IEC 60529
Schutzklasse	Geeignet für Geräte der Schutzklasse 1 nach IEC 61140
Anschluss	Steckanschlüsse 6.3 x 0.8 mm
Plattendicke s	Schraub: max 8mm Anzugsdrehmoment max 0.5Nm
Material: Gehäuse	Thermoplast, schwarz, UL 94V-0

Gerätestecker/-dose	C14 gemäss IEC/EN 60320-1, UL 498, CSA C22.2 no. 42 (Für kalte Bedingungen) Stiftemperatur 70 °C, 10A, Schutzklasse 1
Geräte-Sicherungshalter	1-polig, Berührungsschutzkategorie PC2 gemäss IEC 60127-6, für Gerätesicherungseinsätze 5 x 20 mm
Nennverlustleistung @ Tu 23 °C	5 x 20: 1.6W (1-polig)
Leistungsaufnahme @ Tu > 23°C	Zulässige Leistungsaufnahme bei höheren Umgebungstemp. siehe Derating-Kurven
Netzschalter	2-polig, unbeleuchtet, gemäss IEC 61058-1 Technische Details
Netzfilter	Standard Version, IEC 60939, IEC 60601-1, UL 1283, UL 544, EN 133 200, CSA C22.2 no. 8 Technische Details
MTBF	> 1'700'000h nach MIL-HB-217 F

Abmessungen

Gehäuse 45

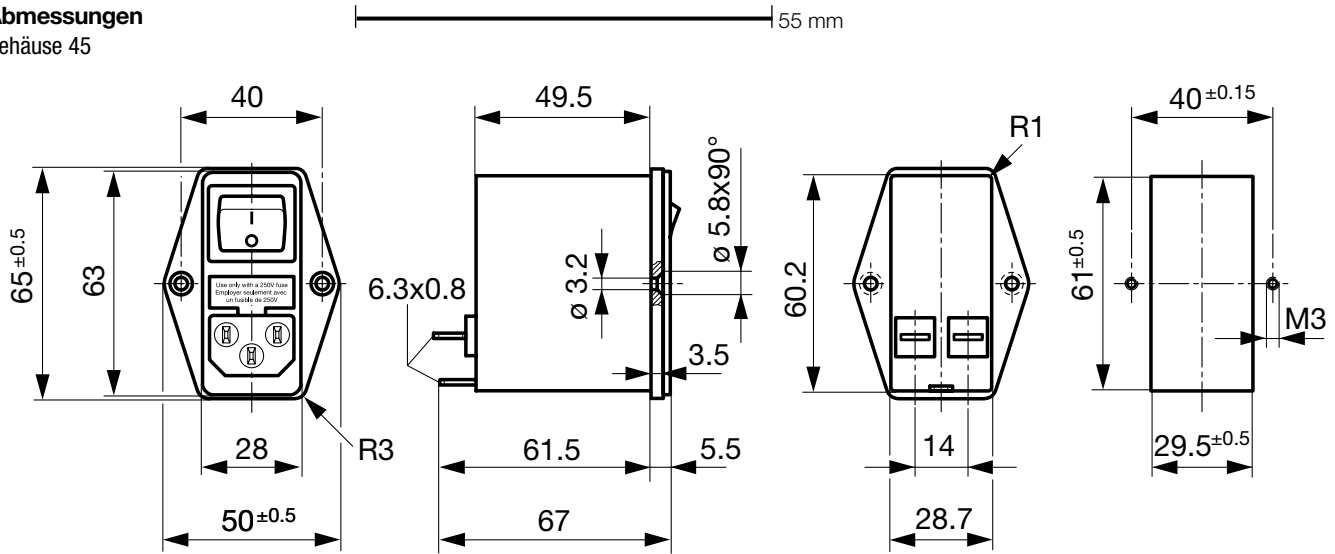

Gehäuse 50

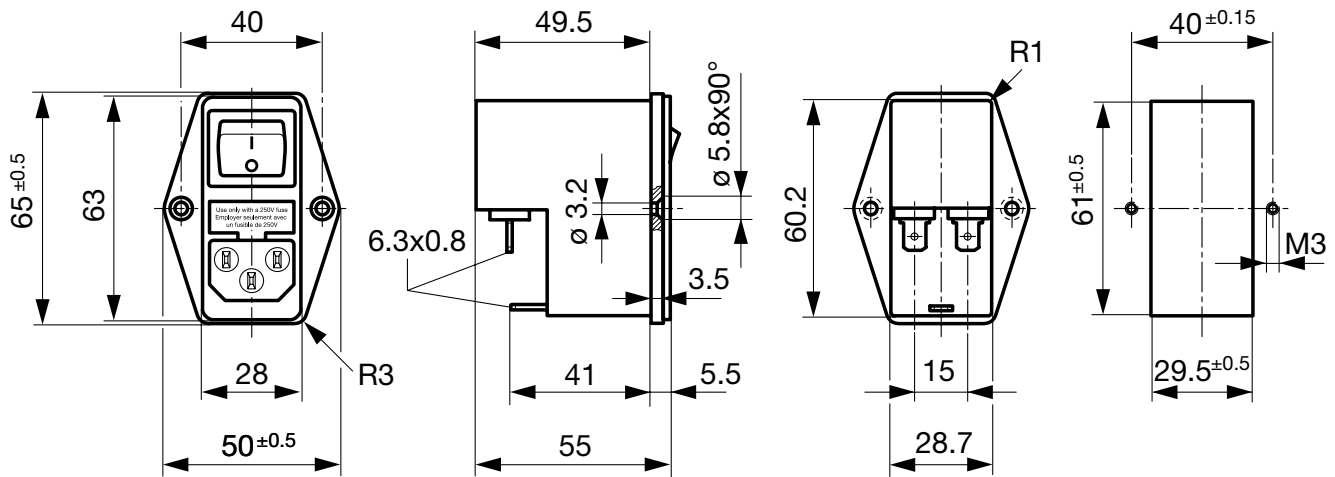

Daten der Filterkomponenten

Nennstrom [A]	Filter-Typ	Induktivitäten L [mH]	Kapazität CX [nF]	Kapazität CY [nF]	R [MΩ]
1	Standard Version	2 x 10	68	2.2	1
2	Standard Version	2 x 4	68	2.2	1
4	Standard Version	2 x 1.5	68	2.2	1
6	Standard Version	2 x 0.8	68	2.2	1
10	Standard Version	2 x 0.3	68	2.2	1
1	Medizinal Version (M5)	2 x 10	68	-	1
2	Medizinal Version (M5)	2 x 4	68	-	1
4	Medizinal Version (M5)	2 x 1.5	68	-	1
6	Medizinal Version (M5)	2 x 0.8	68	-	1
10	Medizinal Version (M5)	2 x 0.3	68	-	1

Schaltbilder

Standard Version

Medizinal Version

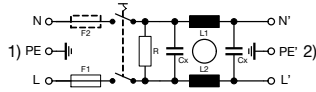
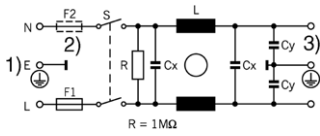

- 1) Netz
- 2) nur FKI
- 3) Last

- 1) Netz
- 2) Last

Derating Kurven

1-polig

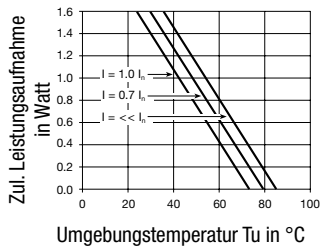

Einfügungsdämpfungen

- - - symmetrisch ____ asymmetrisch

Standard Version

1 A

2 A

4 A

6 A

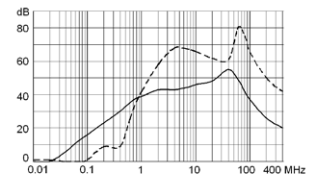
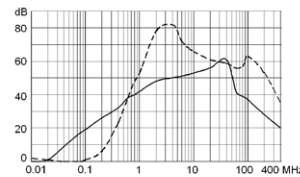
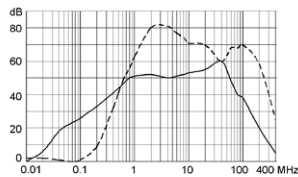
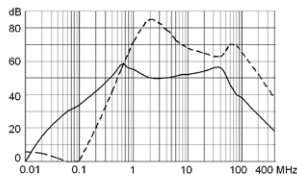

10 A

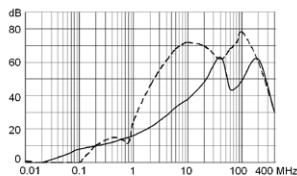

Medizinal Version (M5)

1 A

2 A

4 A

6 A

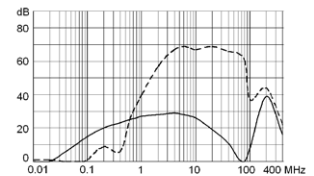
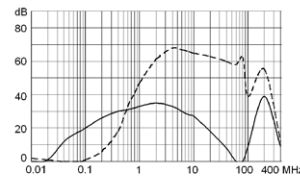
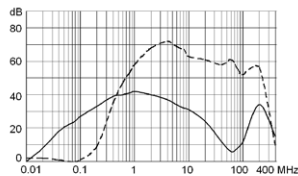
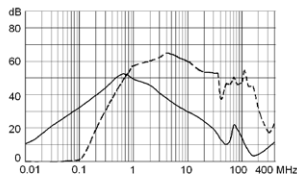

10 A

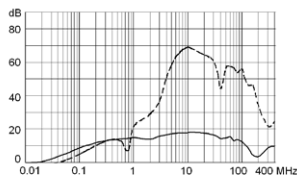

Varianten

Socket und Sicherungsschublade enthalten

Typ	Nennstrom [A]	Filter-Typ	G-Sicherungshalter	Netzschalter	Gehäuse	Material: Gehäuse	Kommentar	Bestell-Nummer
FKH	1	Standard Version	1-polig	2-polig	45	Aluminium	-	4304.4041
FKH	2	Standard Version	1-polig	2-polig	45	Aluminium	-	4304.4042
FKH	4	Standard Version	1-polig	2-polig	45	Aluminium	-	4304.4043
FKH	6	Standard Version	1-polig	2-polig	45	Aluminium	-	4304.4044
FKH	10	Standard Version	1-polig	2-polig	45	Aluminium	-	4304.4045
FKH	1	Medizinal Version (M5)	1-polig	2-polig	45	Aluminium	-	4304.4046
FKH	2	Medizinal Version (M5)	1-polig	2-polig	45	Aluminium	-	4304.4047
FKH	4	Medizinal Version (M5)	1-polig	2-polig	45	Aluminium	-	4304.4048
FKH	6	Medizinal Version (M5)	1-polig	2-polig	45	Aluminium	-	4304.4049
FKH	10	Medizinal Version (M5)	1-polig	2-polig	45	Aluminium	-	4304.4050
FKH	1	Standard Version	1-polig	2-polig	50	Stahl vernickelt	-	4304.4001
FKH	2	Standard Version	1-polig	2-polig	50	Stahl vernickelt	-	4304.4002
FKH	4	Standard Version	1-polig	2-polig	50	Stahl vernickelt	-	4304.4003
FKH	6	Standard Version	1-polig	2-polig	50	Stahl vernickelt	-	4304.4004
FKH	10	Standard Version	1-polig	2-polig	50	Stahl vernickelt	-	4304.4005

Verpackungseinheit 10 ST

Zubehör

Beschreibung



Diverse Abdeckung
Rückseitige Schutzabdeckung

Passende Dosen

Kategorie / Beschreibung

AnschlussleitungÜbersicht komplett



Anschlussleitung mit IEC Gerätesteckdose C13, abgewinkelt	0311
Anschlussleitung mit IEC Gerätesteckdose C13, abgewinkelt	3011
Anschlussleitung mit IEC Gerätesteckdose C13, abgewinkelt	3012
Anschlussleitung mit IEC Gerätesteckdose C13, abgewinkelt	3013
Anschlussleitung mit IEC Gerätesteckdose C13	3020

[Anschlussleitungweitere Typen zuFKH](#)

...

GeräteeinbausteckdoseÜbersicht komplett



IEC Geräteeinbausteckdose F, Schraubmontage, frontseitig, Lötanschluss	4787
IEC Geräteeinbausteckdose F, Schnappmontage, frontseitig, Löt- oder Steckanschluss	4788
IEC Geräteeinbausteckdose F oder H, Schraubmontage, frontseitig, Löt-, PCB- oder Steckanschluss	5091
IEC Geräteeinbausteckdose F oder H, Schraubmontage, frontseitig, Löt- oder Steckanschluss	5092

[Geräteeinbausteckdoseweitere Typen zuFKH](#)

Kategorie / Beschreibung

GerätesteckdoseÜbersicht komplett



IEC Gerätesteckdose C15 für Kabelmontage, gerade	0101
IEC Gerätesteckdose C15A für Kabelmontage, gerade	0102
IEC Gerätesteckdose C15A für Kabelmontage, gerade	0102-G
IEC Gerätesteckdose C15A für Kabelmontage, abgewinkelt	0112
IEC Gerätesteckdose C13 für Kabelmontage, abgewinkelt	4012
Gerätesteckdoseweitere Typen zuFKH	...