

IEC Gerätestecker C14 mit Sicherungshalter 1- oder 2-polig



Schraubbefestigung
 Sicherungshalter 1- oder 2-polig
 Sandwich/rückseitig



Schnappbefestigung
 Sicherungshalter 1- oder 2-polig
 Sandwich/rückseitig



Metall-Schnapper Version, Detail-Ansicht
 IEC Gerätestecker C14 mit Sicherungshalter 1- oder 2-polig
 Sandwich/rückseitig



Siehe unten:
[Zulassungen und Konformitäten](#)

Beschreibung

- Einbau in Platten :
 Sandwich/rückseitig
- 2 Funktionen :
 Gerätestecker Schutzklasse I , mit oder ohne Sicherungshalter für Gerätesicherungseinsätze 5 x 20 mm auf der Rückseite 1- oder 2-polig
- Erfüllt die Anforderungen von IEC 60335-1 für Geräte in unbeaufsichtigtem Betrieb. Dies beinhaltet die verschärften Glühdrahtanforderungen nach IEC 60695-2-11 oder -12 & -13.
- Für Leiterplatten-Montage
- Pick and place version

Merkmale

- Montage auf Leiterplatte durch "Snap-in" oder Schraubmontage
 Geeignet für automatische Leiterplatten-Bestückung
- Die einzelnen Modul-Komponenten sind bereits verdrahtet
- Gerätesicherungshalter auf der Geräteinnenseite verhindert das Einsetzen ungeeigneter Gerätesicherungseinsätze durch den Anwender
- Blisterverpackung (Flachmagazin) als optionale Verpackungsvariante
- Geeignet für den Einsatz in Geräten nach IEC/UL 62368-1

Weitere Ausführungen auf Anfrage

- Schutzleiter mit Steckanschluss 6,3 x 0,8 mm
- Schutzleiter mit Lötanschluss
- Für Schutzklasse II

Weblinks

[PDF-Datenblatt](#), [HTML-Datenblatt](#), [Allgemeine Produktinformation](#), [Zulassungen](#), [Distributor-Stock-Check](#), [Zubehör](#), [Detailanfrage zu Typ](#)

Neu gibt es Varianten passend zum V-Lock-Stecksystem. Die Produkte haben eine vorgesehene Öffnung zum Einrasten des Nockens an der Steckdose. Das V-Lock-System verhindert ein ungewolltes Trennen des Stecksystems.

Technische Daten

Nenndaten IEC	10A / 250VAC; 50Hz
Nenndaten UL/CSA	10A / 250VAC; 60Hz
	ohne Sicherungshalter 16A (UL)
Spannungsfestigkeit	> 3kVAC zwischen L-N > 4kVAC zwischen L/N-PE (1 min/50Hz)
Zulässige Betriebstemperatur	-25 °C bis 70 °C
IP-Schutzgrad	Frontseite IP40 gemäss IEC 60529
Berührungsschutz	Geeignet für Geräte der Schutzklasse I gemäss IEC 61140
Klemme	Für Leiterplatten-Montage
Plattendicke S	Schraub: max 6 mm Anzugsdrehmoment max 0.3Nm Schnapp: 1.5/2/2.5/3 mm
Material: Gehäuse	Thermoplast, schwarz, UL 94V-0

Gerätestecker/-Dose	C14 gemäss IEC 60320-1, UL 498, CSA C22.2 no. 42 (Für kalte Bedingungen) Stiftemperatur 70 °C, 10A, Schutzklasse I
Sicherungshalter	1-/2-polig, Berührungsschutzkategorie PC2 gemäss IEC 60127-6, für Gerätesicherungseinsätze 5 x 20 mm
Nennverlustleistung @ Tu 23 °C	5 x 20: 3.15W (1-polig)/ 2.5W (2-polig) pro Pol
Leistungsaufnahme @ Tu > 23°C	Zulässige Leistungsaufnahme bei höheren Umgebungstemp. siehe Derating-Kurven

Zulassungen und Konformitäten



Detaillierte Informationen zu Zulassungen, Normanforderungen, Verwendungshinweisen und Prüfdetails finden Sie in [Details über Zulassungen](#)

SCHURTER Produkte sind grundsätzlich für den Einsatz im industriellen Umfeld ausgelegt. Sie verfügen über Zulassungen unabhängiger Prüfstellen gemäss nationaler und internationaler Normen. Produkte mit spezifischen Eigenschaften und Anforderungen wie sie etwa im Bereich Automotive nach IATF 16949, der Medizintechnik gemäss ISO 13485 oder in der Luft- und Raumfahrt gefordert werden, können ausschliesslich mit kundenspezifischen, individuellen Vereinbarungen durch SCHURTER angeboten werden.

Zulassungen





Durch das Zulassungszeichen bescheinigen die Prüfstellen die Einhaltung der sicherheitstechnischen Anforderungen, die an elektronische Produkte gestellt werden.

Zulassung Referenztyp: GSF1

Zulassungslogo	Zertifikat	Zulassungsstelle	Beschreibung
	VDE Zulassungen	VDE	Ausweisnummer: 40024857
	UL Zulassungen	UL	UR Ausweisnummer: E93617, E96454
	CCC Zulassungen	CCC	CCC Ausweisnummer: 2020180204013041



Produktnormen

Produktnormen, welche referenziert werden

Organisation	Design	Norm	Beschreibung
	Ausgelegt gemäss	IEC 60320-1	Gerätekupplungen für Haushalt und ähnliche allgemeine Zwecke
	Ausgelegt gemäss	IEC 60127-6	Geräteschutzsicherungen - Teil 6: G-Sicherungshalter für G-Sicherungseinsätze
	Ausgelegt gemäss	IEC 61058-1	Geräteschalter - Teil 1: Allgemeine Anforderungen
	Ausgelegt gemäss	UL 498	Norm für Befestigungsstecker und Steckdosen
	Ausgelegt gemäss	CSA C22.2 no. 42	Allgemeine Anwendung, Befestigungsstecker und ähnliche Verdrahtungsanschlüsse







Anwendungsnormen

Anwendungsnormen, in welchen die Produkte entsprechend verwendet werden können

Organisation	Design	Norm	Beschreibung
	Geeignet für Anwendungen gemäss	IEC/UL 62368-1	Einrichtungen für Audio/Video-, Informations- und Kommunikationstechnik - Teil 1: Sicherheitsanforderungen
	Geeignet für Anwendungen gemäss	IEC 60335-1	Sicherheit elektrischer Geräte für den Hausgebrauch und ähnliche Zwecke. Erfüllt die Anforderungen für Geräte in unbeaufsichtigtem Betrieb. Dies beinhaltet die verschärften Glühdrahtanforderungen nach IEC 60695-2-11 oder -12 & -13.

Konformitäten

Das Produkt ist konform mit folgenden Richtlinien

Identifikation	Details	Aussteller	Beschreibung
	CE-Konformitätserklärung	SCHURTER AG	Die CE-Kennzeichnung erklärt, dass das Produkt gemäss der EU-Vordnung 765/2008 den geltenden Anforderungen genügt, die in den Harmonisierungsrechtsvorschriften der Gemeinschaft über ihre Anbringung festgelegt sind.
	UKCA-Konformitätserklärung	SCHURTER AG	Die UKCA-Kennzeichnung erklärt, dass das Produkt gemäss dem Britischen Amendment zur Verordnung (EC) 765/2008 den geltenden Anforderungen genügt.
	RoHS	SCHURTER AG	Richtlinie RoHS 2011/65/EU, Ergänzung (EU) 2015/863
	China RoHS	SCHURTER AG	Das Gesetz SJ/T 11363-2006 (China RoHS) ist seit dem 1. März 2007 in Kraft. Ähnlich wie bei der EU-Richtlinie RoHS.
	REACH	SCHURTER AG	Am 1. Juni 2007 trat die Verordnung (EG) Nr. 1907/2006 zur Registrierung, Bewertung, Zulassung und Beschränkung chemischer Stoffe 1 (kurz: "REACH") in Kraft.
		SCHURTER AG	V-Lock Auszugssicherungen basieren auf einer passenden Stecker-Dosen-Kombination. Die Produkte haben eine vorgesehene Öffnung zum Einrasten des Nockens an der Steckdose. Das V-Lock-System verhindert ein ungewolltes Trennen des Stecksystems.
	White Paper Glühdrahtprüfung	SCHURTER AG	Erfüllt die Anforderungen von IEC 60335-1 für Geräte in unbeaufsichtigtem Betrieb. Dies beinhaltet die verschärften Glühdrahtanforderungen nach IEC 60695-2-11 oder -12 & -13.

Abmessungen [mm]

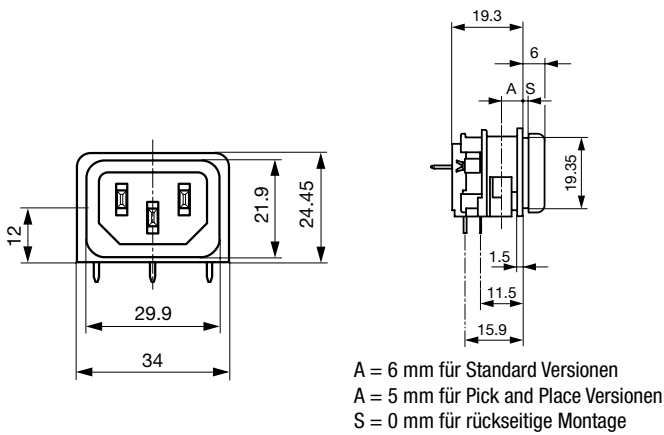

mit Schutzabdeckung auf Rückseite
 für Version ohne Sicherungshalter

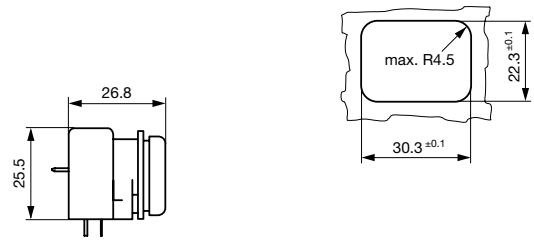

für Montage von Rückseite

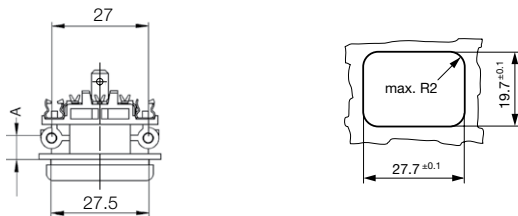

A = 6 mm für Standard Versionen
 A = 5 mm für Pick and Place Versionen

für Sandwichmontage

Bohrpläne

ohne Sicherungshalter

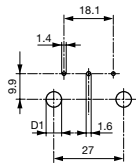

D1 für Schnappmontage = 6 ± 0.05
 D1 für Selbstschneideschrauben = 3.6 ± 0.1

mit Sicherungshalter 1-polig

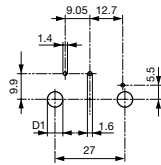

D1 für Schnappmontage = 6 ± 0.05
 D1 für Selbstschneideschrauben = 3.6 ± 0.1

mit Sicherungshalter 2-polig

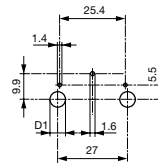

D1 für Schnappmontage = 6 ± 0.05
 D1 für Selbstschneideschrauben = 3.6 ± 0.1

Pick and Place Ausführungen
 ohne / mit 1-poligen oder
 2-poligen Sicherungshalter

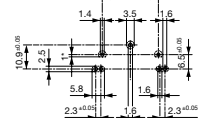

1* gilt nur für Schutzklasse II

Derating Kurven

1-polig

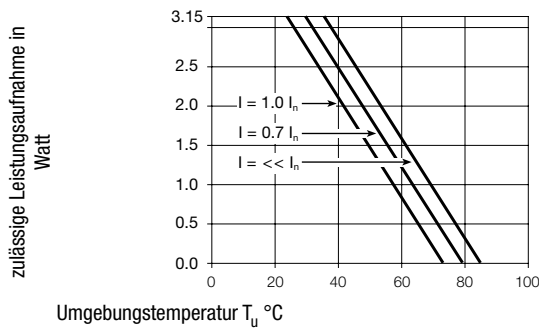

2-polig

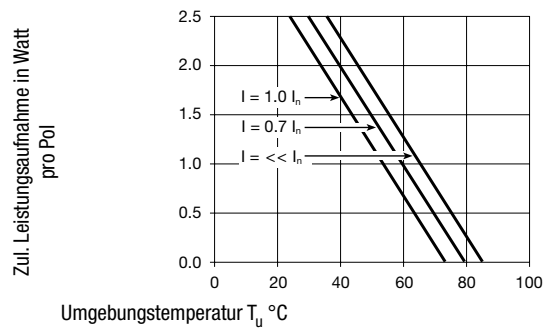

Alle Varianten

Montageseite	Plattenmontage	Plattendicke s [mm]	Sicherungshalter	Schutzleiteran- schluss 4.8 x 0.8	Schutzleiterrichtung	Verpackung	V-Lock	Bestell-Nummer
rückseitig	Schraub	6	-	●	in Steckerachse	-		GSF1.0001.01
rückseitig	Schraub	6	-	●	abgewinkelt zu Steckerachse	-		GSF1.0002.01
rückseitig	Schraub	6	1-polig	●	in Steckerachse	-		GSF1.1001.01
rückseitig	Schraub	6	1-polig	●	abgewinkelt zu Steckerachse	-		GSF1.1002.01
rückseitig	Schraub	6	2-polig	●	in Steckerachse	-		GSF1.2001.01
rückseitig	Schraub	6	2-polig	●	abgewinkelt zu Steckerachse	-		GSF1.2002.01
rückseitig	Schnapp	6	-	●	in Steckerachse	-		GSF1.0201.01
rückseitig	Schnapp	6	-	●	abgewinkelt zu Steckerachse	-		GSF1.0202.01
rückseitig	Schnapp	6	1-polig	●	in Steckerachse	-		GSF1.1201.01
rückseitig	Schnapp	6	1-polig	●	abgewinkelt zu Steckerachse	-		GSF1.1202.01
rückseitig	Schnapp	6	2-polig	●	in Steckerachse	-		GSF1.2201.01
rückseitig	Schnapp	6	2-polig	●	abgewinkelt zu Steckerachse	-		GSF1.2202.01
rückseitig	Metall-Schnapper	6	-	●	abgewinkelt zu Steckerachse	Flachmagazin		GSF1.3402.01
rückseitig	Metall-Schnapper	6	1-polig	●	abgewinkelt zu Steckerachse	Flachmagazin		GSF1.4402.01
rückseitig	Metall-Schnapper	6	2-polig	●	abgewinkelt zu Steckerachse	Flachmagazin		GSF1.5402.01
Sandwich	Schraub	1.5	-	●	in Steckerachse	-		GSF1.0001.31
Sandwich	Schraub	2	-	●	in Steckerachse	-		GSF1.0001.41
Sandwich	Schraub	2.5	-	●	in Steckerachse	-		GSF1.0001.51
Sandwich	Schraub	3	-	●	in Steckerachse	-		GSF1.0001.61
Sandwich	Schraub	1.5	-	●	abgewinkelt zu Steckerachse	-		GSF1.0002.31
Sandwich	Schraub	2	-	●	abgewinkelt zu Steckerachse	-		GSF1.0002.41
Sandwich	Schraub	2.5	-	●	abgewinkelt zu Steckerachse	-		GSF1.0002.51
Sandwich	Schraub	3	-	●	abgewinkelt zu Steckerachse	-		GSF1.0002.61
Sandwich	Schraub	2.5	1-polig	●	in Steckerachse	Blisterverpackung		3-104-974
Sandwich	Schraub	1.5	1-polig	●	in Steckerachse	-		GSF1.1001.31
Sandwich	Schraub	2	1-polig	●	in Steckerachse	-		GSF1.1001.41
Sandwich	Schraub	2.5	1-polig	●	in Steckerachse	-		GSF1.1001.51
Sandwich	Schraub	3	1-polig	●	in Steckerachse	-		GSF1.1001.61
Sandwich	Schraub	1.5	1-polig	●	abgewinkelt zu Steckerachse	-		GSF1.1002.31
Sandwich	Schraub	2	1-polig	●	abgewinkelt zu Steckerachse	-		GSF1.1002.41
Sandwich	Schraub	2.5	1-polig	●	abgewinkelt zu Steckerachse	-		GSF1.1002.51
Sandwich	Schraub	3	1-polig	●	abgewinkelt zu Steckerachse	-		GSF1.1002.61
Sandwich	Schraub	2.5	1-polig	●	in Steckerachse	-		GSF1.1006.51
Sandwich	Schraub	1.5	2-polig	●	in Steckerachse	-		GSF1.2001.31
Sandwich	Schraub	2	2-polig	●	in Steckerachse	-		GSF1.2001.41
Sandwich	Schraub	2.5	2-polig	●	in Steckerachse	-		GSF1.2001.51
Sandwich	Schraub	3	2-polig	●	in Steckerachse	-		GSF1.2001.61
Sandwich	Schraub	1.5	2-polig	●	abgewinkelt zu Steckerachse	-		GSF1.2002.31
Sandwich	Schraub	2	2-polig	●	abgewinkelt zu Steckerachse	-		GSF1.2002.41
Sandwich	Schraub	2.5	2-polig	●	abgewinkelt zu Steckerachse	-		GSF1.2002.51
Sandwich	Schraub	3	2-polig	●	abgewinkelt zu Steckerachse	-		GSF1.2002.61
Sandwich	Schnapp	1.5	-	●	in Steckerachse	-		GSF1.0201.31
Sandwich	Schnapp	2	-	●	in Steckerachse	-		GSF1.0201.41
Sandwich	Schnapp	2.5	-	●	in Steckerachse	-		GSF1.0201.51
Sandwich	Schnapp	3	-	●	in Steckerachse	-		GSF1.0201.61
Sandwich	Schnapp	1.5	-	●	abgewinkelt zu Steckerachse	-		GSF1.0202.31

Montageseite	Plattenmontage	Plattendicke s [mm]	Sicherungshalter	Schutzleiteranschluss 4.8 x 0.8	Schutzleiterrichtung	Verpackung	V-Lock	Bestell-Nummer
Sandwich	Schnapp	2	-	●	abgewinkelt zu Steckerachse	-		GSF1.0202.41
Sandwich	Schnapp	2.5	-	●	abgewinkelt zu Steckerachse	-		GSF1.0202.51
Sandwich	Schnapp	3	-	●	abgewinkelt zu Steckerachse	-		GSF1.0202.61
Sandwich	Schnapp	1.5	1-polig	●	in Steckerachse	-		GSF1.1201.31
Sandwich	Schnapp	2	1-polig	●	in Steckerachse	-		GSF1.1201.41
Sandwich	Schnapp	2.5	1-polig	●	in Steckerachse	-		GSF1.1201.51
Sandwich	Schnapp	3	1-polig	●	in Steckerachse	-		GSF1.1201.61
Sandwich	Schnapp	1.5	1-polig	●	abgewinkelt zu Steckerachse	-		GSF1.1202.31
Sandwich	Schnapp	2	1-polig	●	abgewinkelt zu Steckerachse	-		GSF1.1202.41
Sandwich	Schnapp	2.5	1-polig	●	abgewinkelt zu Steckerachse	-		GSF1.1202.51
Sandwich	Schnapp	3	1-polig	●	abgewinkelt zu Steckerachse	-		GSF1.1202.61
Sandwich	Schnapp	1.5	2-polig	●	in Steckerachse	-		GSF1.2201.31
Sandwich	Schnapp	2	2-polig	●	in Steckerachse	-		GSF1.2201.41
Sandwich	Schnapp	2.5	2-polig	●	in Steckerachse	-		GSF1.2201.51
Sandwich	Schnapp	3	2-polig	●	in Steckerachse	-		GSF1.2201.61
Sandwich	Schnapp	1.5	2-polig	●	abgewinkelt zu Steckerachse	-		GSF1.2202.31
Sandwich	Schnapp	2	2-polig	●	abgewinkelt zu Steckerachse	-		GSF1.2202.41
Sandwich	Schnapp	2.5	2-polig	●	abgewinkelt zu Steckerachse	-		GSF1.2202.51

■ Oft verkauft.

Sie können die Verfügbarkeit all unserer Produkte in Echtzeit prüfen: <https://www.schurter.com/de/info-center/support-tools/lagerbestand-distributor>

Optionale Blister-Verpackung (Flachmagazin) 250 ST

Verpackungseinheit 50 ST

Passende Stecker/Dosen

Kategorie / Beschreibung

Geräteeinbausteckdose Übersicht komplett



4787, Montage: Schraubbefestigung, Geräteeinbausteckdose: IEC Lötanschlüsse, 10 A, Geeignet für Geräte der Schutzklasse I	4787
4788, Montage: Schnappbefestigung, Geräteeinbausteckdose: IEC Löt / Steck, 10 A, Geeignet für Geräte der Schutzklasse I	4788
IEC Geräteeinbausteckdose F oder H, Schraubmontage, frontseitig, Löt-, PCB- oder Steckanschluss	5091

Gerätesteckdose Übersicht komplett



4782 Montage: Anschlussleitung, 3 x 1 mm ² / 3 x 18 AWG, Kabel, Gerätesteckdose: IEC C13	4782
4785 Montage: Anschlussleitung, 3 x 1 mm ² / 3 x 18 AWG, Kabel, Gerätesteckdose: IEC C13	4785
4300-06 Montage: Anschlussleitung, 3 x 1 mm ² / 3 x 18 AWG, Kabel, Gerätesteckdose: IEC C13	4300-06
4781 Montage: Anschlussleitung, Kabel, Gerätesteckdose: IEC C15	4781
4784 Montage: Anschlussleitung, 3 x 1 mm ² / 3 x 18 AWG, Kabel, Gerätesteckdose: IEC C15	4784

Passende Stecker/Dosen verriegelt



Anschlussleitung Übersicht komplett

VAC13KS, Übersicht, V-Lock Verriegelung, diverse Gerätesteckdose IEC C13, diverse, schwarz	VAC13KS
VAC17KS, V-Lock Verriegelung, diverse m, Gerätesteckdose IEC C17, diverse, schwarz / grau / weiss	VAC17KS



Gerätesteckdose Übersicht komplett

4783 Montage: Anschlussleitung, 3 x 1 mm ² / 3 x 18 AWG, Kabel, Gerätesteckdose: IEC C13	4783
---	------