

IEC Gerätestecker C14 mit Filter, Geräteschutzschalter TA45 (Betätigung vertieft)



Schraubbefestigung von Frontseite  
Wippe unbeleuchtet  
weiss



Schraubbefestigung von Frontseite  
Wippe beleuchtet  
orange



Siehe unten:  
[Zulassungen und Konformitäten](#)

**Beschreibung**

- Einbau in Platten :  
Schraubbefestigung Frontseite
- 3 Funktionen :  
Gerätestecker Schutzklasse I , Geräteschutzschalter Typ TA45 2-polig  
, Netzfilter in standard und medizinial Ausführung
- Steckanschlüsse 6.3 x 0.8 mm

**Merkmale**

- Die einzelnen Modul-Komponenten sind bereits verdrahtet
- Geräteschutzschalter unbeleuchtet oder beleuchtet
- Geeignet für den Einsatz in Medizinalgeräten nach IEC/UL 60601-1 (1 MOOP, 1 MOPP)  
Für Anwendungen nach IEC/UL 62368-1 empfehlen wir Filtervarianten mit Ableitwiderstand

**Weitere Ausführungen auf Anfrage**

- Unverdrahtete Versionen
- Andere Wippenbeschriftungen
- Medizinalversion (M80)
- Kapazität CX1
- Variante mit Öffnung für V-Lock-Stecksystem

**Referenzen**

- Alternativ: Version ohne Netzfilter [DF11](#)
- Ersetzt Typ [5145](#)
- Alternativ: Standard Version

**Weblinks**

[PDF-Datenblatt](#), [HTML-Datenblatt](#), [Allgemeine Produktinformation](#), [Zulassungen](#), [Distributor-Stock-Check](#), [Zubehör](#), [Detailanfrage zu Typ](#)

**Technische Daten**

Nenndaten IEC	1 - 10A @ Tu 40 °C / 250VAC; 50Hz	Gerätestecker/-Dose	C14 gemäss IEC 60320-1 UL 60320-1, CSA C22.2 no. 60320-1 (Für kalte Bedingungen) Stiftemperatur 70 °C, 10A, Schutzklasse I
Nenndaten UL/CSA	1 - 15A @ Tu 40 °C / 250VAC; 60Hz	Geräteschutzschalter	Gemäss IEC/EN 60934, UL 1077, CSA 22.2 no. 235 2-poliger Wippen-Schalter, beleuchtet oder unbeleuchtet. Optional mit Unter- spannungs- oder Fernauslösung Schaltvermögen Icn: bei In < 3A/240VAC : 10 x In bei In ≥ 3A/240VAC : 300A
Ableitstrom	standard < 0.5mA (250V / 60Hz) medizinial < 5 µA (250 V / 60 Hz)	Netzfilter	Standard- und Medizinalversion, IEC 60939, UL 1283, CSA C22.2 no. 8 <a href="#">Technische Details</a>
Spannungsfestigkeit	> 1.7kVDC zwischen L-N > 2.7kVDC zwischen L/N-PE Prüfspannung (2 sec)	MTBF	> 100'000h gemäss MIL-HB-217 F
Zulässige Betriebstemperatur	-10°C bis 55 °C		
Klimakategorie	10/055/21 gemäss IEC 60068-1		
IP-Schutzgrad	Frontseite IP40 gemäss IEC 60529		
Schutzklasse	Geeignet für Geräte der Schutzklasse I gemäss IEC 61140		
Klemme	Steckanschlüsse 6.3 x 0.8 mm		
Plattendicke S	Schraub: max 8mm Anzugsdrehmoment max 0.5Nm		
Material	Thermoplast, schwarz, UL 94V-0		

**Zulassungen und Konformitäten**

Detaillierte Informationen zu Zulassungen, Normanforderungen, Verwendungshinweisen und Prüfdetails finden Sie in [Details über Zulassungen](#)

SCHURTER Produkte sind grundsätzlich für den Einsatz im industriellen Umfeld ausgelegt. Sie verfügen über Zulassungen unabhängiger Prüfstellen gemäss nationaler und internationaler Normen.

Produkte mit spezifischen Eigenschaften und Anforderungen wie sie etwa im Bereich Automotive nach IATF 16949, der Medizintechnik gemäss ISO 13485 oder in der Luft- und Raumfahrt gefordert werden, können ausschliesslich mit kundenspezifischen, individuellen Vereinbarungen durch SCHURTER angeboten werden.

## Zulassungen







Durch das Zulassungszeichen bescheinigen die Prüfstellen die Einhaltung der sicherheitstechnischen Anforderungen, die an elektronische Produkte gestellt werden.

Zulassung Referenztyp: DF12

Zulassungslogo	Zertifikat	Zulassungsstelle	Beschreibung
	VDE Zulassungen	VDE	Ausweisnummer: 40012935
	UL Zulassungen	UL	UR Ausweisnummer: E72928

## Produktnormen

Produktnormen, welche referenziert werden

Organisation	Design	Norm	Beschreibung
	Ausgelegt gemäss	IEC 60320-1	Gerätekupplungen für Haushalt und ähnliche allgemeine Zwecke
	Ausgelegt gemäss	IEC 60939	Passive Filter für die Unterdrückung von elektromagnetischen Störungen
	Ausgelegt gemäss	IEC 61058-1	Geräteschalter - Teil 1: Allgemeine Anforderungen
	Ausgelegt gemäss	UL 60320-1	Norm für Befestigungsstecker und Steckdosen
	Ausgelegt gemäss	UL 1283	Passive Filter für die Unterdrückung von elektromagnetischen Störungen
	Ausgelegt gemäss	CSA C22.2 no. 60320-1	Allgemeine Anwendung, Befestigungsstecker und ähnliche Verdrahtungsanschlüsse
	Ausgelegt gemäss	CSA C22.2 no. 8	Filter gegen elektromagnetische Störungen (EMI)

## Anwendungsnormen

Anwendungsnormen, in welchen die Produkte entsprechend verwendet werden können

Organisation	Design	Norm	Beschreibung
	Geeignet für Anwendungen gemäss	IEC/UL 62368-1	Einrichtungen für Audio/Video-, Informations- und Kommunikationstechnik - Teil 1: Sicherheitsanforderungen
	Geeignet für Anwendungen gemäss	IEC 60601-1	Medizinische elektrische Geräte - Teil 1: Allgemeine Anforderungen an die grundlegende Sicherheit und die Leistungsfähigkeit

## Konformitäten

Das Produkt ist konform mit folgenden Richtlinien

Identifikation	Details	Aussteller	Beschreibung
	<a href="#">CE-Konformitätserklärung</a>	SCHURTER AG	Die CE-Kennzeichnung erklärt, dass das Produkt gemäss der EU-Vordnung 765/2008 den geltenden Anforderungen genügt, die in den Harmonisierungsrechtsvorschriften der Gemeinschaft über ihre Anbringung festgelegt sind.
	<a href="#">UKCA-Konformitätserklärung</a>	SCHURTER AG	Die UKCA-Kennzeichnung erklärt, dass das Produkt gemäss dem Britischen Amendment zur Verordnung (EC) 765/2008 den geltenden Anforderungen genügt.
	RoHS	SCHURTER AG	Richtlinie RoHS 2011/65/EU, Ergänzung (EU) 2015/863
	China RoHS	SCHURTER AG	Das Gesetz SJ/T 11363-2006 (China RoHS) ist seit dem 1. März 2007 in Kraft. Ähnlich wie bei der EU-Richtlinie RoHS.
	REACH	SCHURTER AG	Am 1. Juni 2007 trat die Verordnung (EG) Nr. 1907/2006 zur Registrierung, Bewertung, Zulassung und Beschränkung chemischer Stoffe 1 (kurz: "REACH") in Kraft.
		SCHURTER AG	V-Lock Auszugssicherungen basieren auf einer passenden Stecker-Dosen-Kombination. Die Produkte haben eine vorgesehene Öffnung zum Einrasten des Nockens an der Steckdose. Das V-Lock-System verhindert ein ungewolltes Trennen des Stecksystems.
	Medizintechnik	SCHURTER AG	Geeignet für den Einsatz in Medizinalgeräten nach IEC/UL 60601-1 (1 MOOP, 1 MOPP)

**Dimension [mm]**  
 Schraubbefestigung

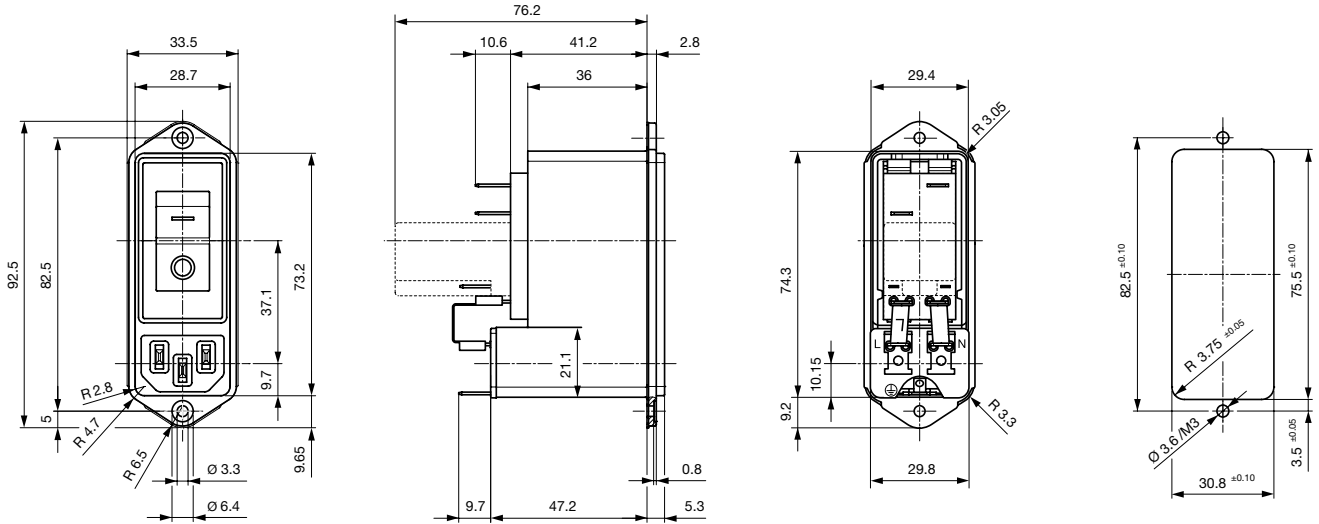

\* --- Version TA45 mit Unterspannungs-Auslöser

**Daten der Filterkomponenten**

Nennstrom [A]	Filter-Typ	Induktivitäten L [mH]	Kapazität CX [nF]	Kapazität CY [nF]	R [MΩ]
1	Standard	2 x 11	100	2.2	1
2	Standard	2 x 4	100	2.2	1
3	Standard	2 x 2.5	100	2.2	1
4	Standard	2 x 1.6	100	2.2	1
6	Standard	2 x 0.7	100	2.2	1
8	Standard	2 x 0.6	100	2.2	1
10	Standard	2 x 0.4	100	2.2	1
15	Standard	2 x 0.1	100	2.2	1
2	Medizinal (M5)	2 x 4	100	-	1
3	Medizinal (M5)	2 x 2.5	100	-	1
4	Medizinal (M5)	2 x 1.6	100	-	1
6	Medizinal (M5)	2 x 0.7	100	-	1
8	Medizinal (M5)	2 x 0.6	100	-	1
10	Medizinal (M5)	2 x 0.4	100	-	1
15	Medizinal (M5)	2 x 0.1	100	-	1

Schaltbilder

Standardversion

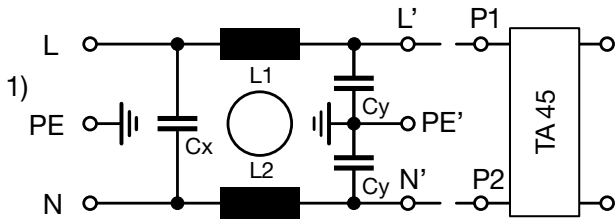

1) Netz  
2) Last

Medizinalversion (M5)

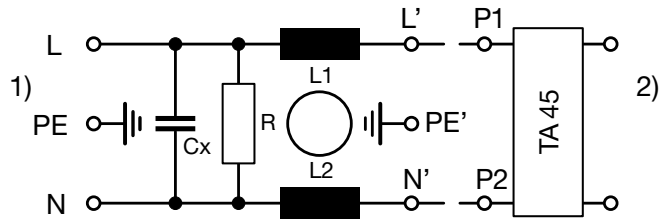

1) Netz  
2) Last

Einfügungsdämpfungen

--- 50Ω symmetrisch \_\_\_\_ 50Ω asymmetrisch

Standard Version

2 A

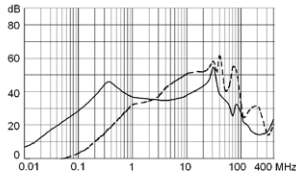

3 A

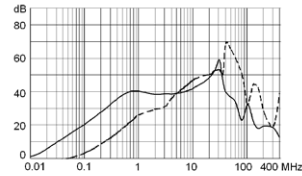

4 A

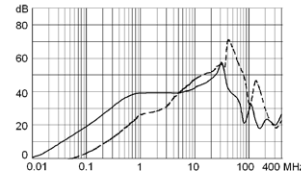

6 A

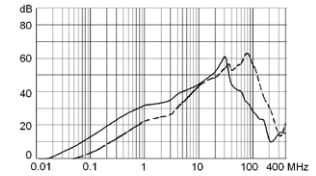

8 A

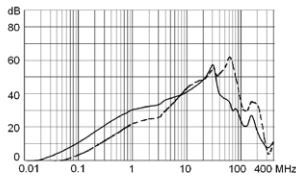

10 A

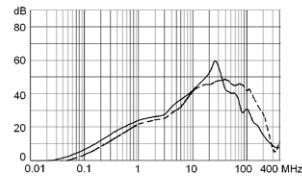

15 A

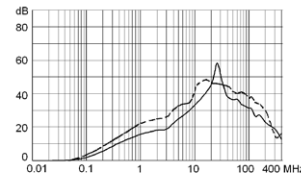

Medizinal Version (M5)

1 A

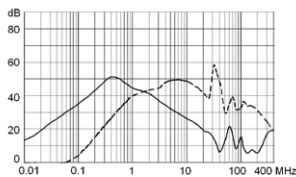

2 A

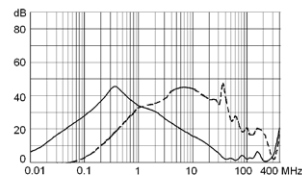

3 A

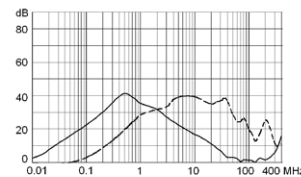

4 A

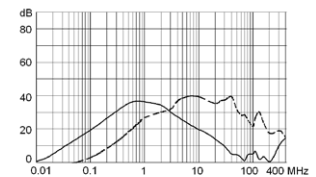

6 A

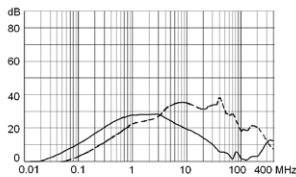

8 A

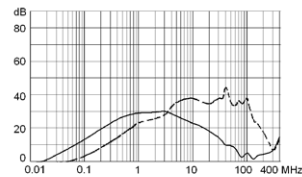

10 A

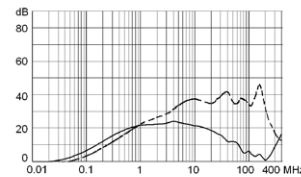

15 A

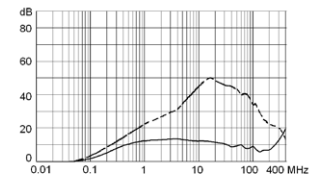

### Einfluss der Umgebungstemperatur

Die SCHURTER Geräteschutzschalter sind auf die Umgebungstemperatur von +23°C ausgelegt. Um den zu dimensionierenden Nennstrom bei abweichenden Umgebungstemperaturen zu evaluieren bitten wir Sie, mit folgenden Korrekturfaktoren zu arbeiten:

Umgebungstemperatur [°C]	Korrekturfaktor
-10	0.89
-5	0.91
0	0.92
+23	1.00
+30	1.03
+40	1.08
+55	1.16

Beispiel: Bei einem Nennstrom von 5A und einer Umgebungstemperatur von 40°C resultiert ein Korrekturfaktor von 1.08. Daraus ergibt sich ein Nennstrom von 5.5 A, welcher auf den nächst höheren Nennstrom 6 A aufgerundet wird.

### Zeit-Strom-Kennlinien

Auslösekennlinien  $I_n < 3 A$

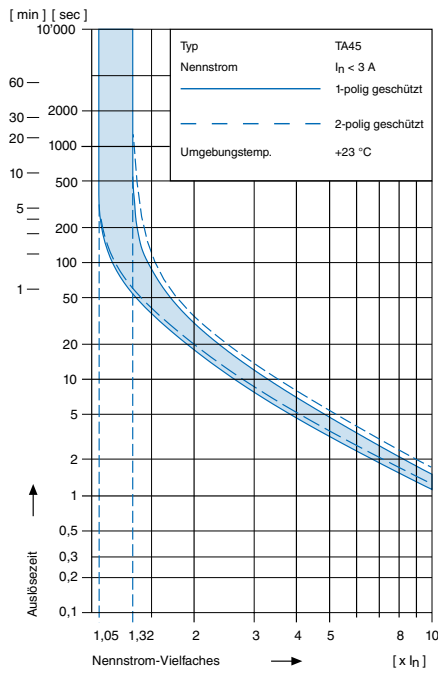

Auslösekennlinien  $I_n \geq 3 \dots \leq 15 A$

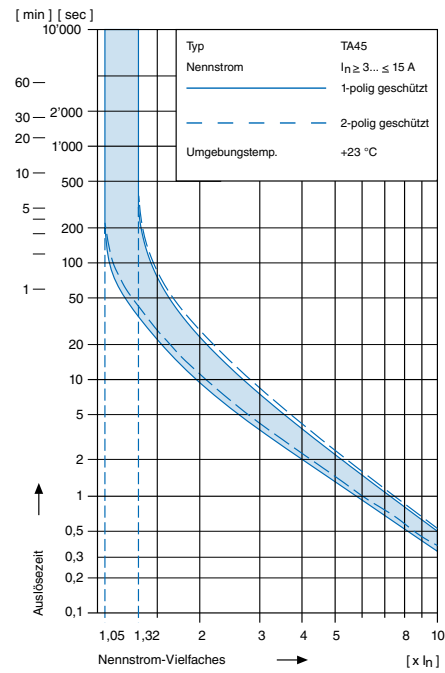

## Nummernschlüssel

### Konfigurationscode TA45

Typ	Konfigurationscode TA45				
DF12-ABTWF150C0	000	1111	00	21	

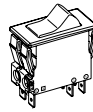

- Geräteschutzschalter
  - 2-polig wippenbetätigt
  - Flachstecker
- Weitere Typen auf Anfrage

#### Ohne Auslöser: Code C0

##### Unterspannungsauslöser

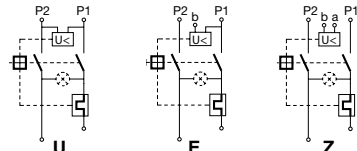

•	•	•
•	•	•
•	•	•

##### Fernauslöser

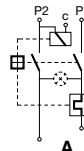

•
•
•

Code	Nennspannung $U_n$
2	240 V AC
3	230 V AC
4	120 V AC

#### Nennstrom Geräteschutzschalter

$I_n$	Code	$I_n$	Code	$I_n$	Code	$I_n$	Code
0,1	J01	1,3	J13	2,8	J28	10,0	100
0,2	J02	1,4	J14	3,0	030	11,0	110
0,3	J03	1,5	J15	3,5	035	12,0	120
0,4	J04	1,6	J16	4,0	040	13,0	130
0,5	J05	1,7	J17	4,5	045	14,0	140
0,6	J06	1,8	J18	5,0	050	15,0	150
0,7	J07	1,9	J19	6,0	060	20,0	200
0,8	J08	2,0	J20	6,5	065		
0,9	J09	2,1	J21	7,0	070		
1,0	J10	2,2	J22	7,5	075		
1,1	J11	2,3	J23	8,0	080		
1,2	J12	2,5	J25	9,0	090		

#### Wippenbeschriftung

Oberfläche	Bild	Druckfarbe	Position der Wippenbeschriftung z. B. F
F Relief	— O		
H bedruckt	ON OFF	weiss	
K bedruckt	ON OFF	schwarz	
L bedruckt	— O	weiss	
M bedruckt	— O	schwarz	
P bedruckt	I O	weiss	
R bedruckt	I O	schwarz	

#### Farben

Schalterfront	Wippe
W schwarz	weiss
B schwarz	schwarz
6 schwarz	—
	orange transparent

#### Schaltbild

##### Thermischer Überstromschutz

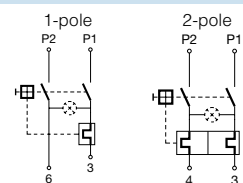

Ohne Beleuchtung		ABT	ABD
Mit Beleuchtung	220...240 V	A12	A32
	110...120 V	A14	A34

Konfigurationscode TA45

Typ	Konfigurationscode TA45			
DF12-ABTWF150C0	000	1111	00	21



- Geräteschutzschalter
  - 2-polig wippenbetätigt
  - Flachstecker
- Weitere Typen auf Anfrage

**Ohne Auslöser: Code C0**

**Unterspannungsauslöser**

**U**      **E**      **Z**

**Fernauslöser**

**A**

	Code	Nennspannung $U_n$
•	<b>2</b>	240 V AC
•	<b>3</b>	230 V AC
•	<b>4</b>	120 V AC

**Nennstrom Geräteschutzschalter**

$I_n$	Code	$I_n$	Code	$I_n$	Code	$I_n$	Code
0,1	<b>J01</b>	1,3	<b>J13</b>	2,8	<b>J28</b>	10,0	<b>100</b>
0,2	<b>J02</b>	1,4	<b>J14</b>	3,0	<b>030</b>	11,0	<b>110</b>
0,3	<b>J03</b>	1,5	<b>J15</b>	3,5	<b>035</b>	12,0	<b>120</b>
0,4	<b>J04</b>	1,6	<b>J16</b>	4,0	<b>040</b>	13,0	<b>130</b>
0,5	<b>J05</b>	1,7	<b>J17</b>	4,5	<b>045</b>	14,0	<b>140</b>
0,6	<b>J06</b>	1,8	<b>J18</b>	5,0	<b>050</b>	15,0	<b>150</b>
0,7	<b>J07</b>	1,9	<b>J19</b>	6,0	<b>060</b>	20,0	<b>200</b>
0,8	<b>J08</b>	2,0	<b>J20</b>	6,5	<b>065</b>		
0,9	<b>J09</b>	2,1	<b>J21</b>	7,0	<b>070</b>		
1,0	<b>J10</b>	2,2	<b>J22</b>	7,5	<b>075</b>		
1,1	<b>J11</b>	2,3	<b>J23</b>	8,0	<b>080</b>		
1,2	<b>J12</b>	2,5	<b>J25</b>	9,0	<b>090</b>		

**Wippenbeschriftung**

Oberfläche	Bild	Druckfarbe	Position der Wippenbeschriftung z. B. F
<b>F</b> Relief	— O		
<b>H</b> bedruckt	ON ON OFF OFF	weiss	
<b>K</b> bedruckt	ON ON OFF OFF	schwarz	
<b>L</b> bedruckt	— O	weiss	
<b>M</b> bedruckt	— O	schwarz	
<b>P</b> bedruckt	I O	weiss	
<b>R</b> bedruckt	I O	schwarz	

**Farben**

Schalterfront	Wippe
<b>W</b> schwarz	weiss
<b>B</b> schwarz	schwarz
<b>6</b> schwarz	orange transparent

**Schaltbild**

Thermischer Überstromschutz

1-pole

2-pole

Ohne Beleuchtung	ABT	ABD
Mit Beleuchtung	220...240 V 110...120 V	<b>A12</b> <b>A14</b> <b>A32</b> <b>A34</b>

## Konfigurationscode (Bestellbeispiel)

Typ	Konfigurationscode TA45				
DF12-ABTWF150C0	000	1111	00	21	

**Optional Variants**

- 00 Standard
- 21 V-Lock notch

**Colour**

- 0 Black

**Mounting**

- 0 Screw mounting

**Terminal PE**

- 1 QC 6.3x0.8

**Terminal L and N**

- 1 QC 6.3x0.8, without connection to TA45
- 3 Connection to TA45 non insulated

**Type of mains filter / capacitor / bleed resistor**

- 1 Standard X2, Y2 with bleed resistor
- 3 Medical M5 X2 with bleed resistor

**Rated current**

- 1 1 A
- 2 2 A
- 3 3 A
- 4 4 A
- 5 6 A
- 6 8 A
- 7 10 A
- 9 15 A

Der Nennstrom des Netzfilters darf nicht kleiner sein als der Auslösestrom des Geräteschutzschalters.

In der Artikelbeschreibung auf der Verpackung wird nur der Filternennstrom angezeigt.



**Konfigurationscode (Bestellbeispiel)**

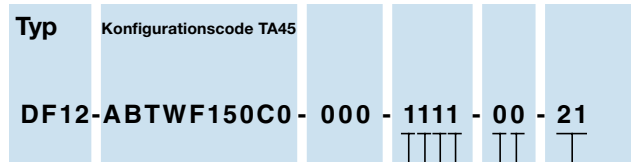

**Optional Variants**

- 00** Standard
- 21** V-Lock notch

**Colour**

- 0** Black

**Mounting**

- 0** Screw mounting

**Terminal PE**

- 1** QC 6.3x0.8

**Terminal L and N**

- 1** QC 6.3x0.8, without connection to TA45
- 3** Connection to TA45 non insulated

**Type of mains filter / capacitor / bleed resistor**

- 1** Standard X2, Y2 with bleed resistor
- 3** Medical M5 X2 with bleed resistor

**Rated current**

- 1** 1 A
- 2** 2 A
- 3** 3 A
- 4** 4 A
- 5** 6 A
- 6** 8 A
- 7** 10 A
- 9** 15 A

Der Nennstrom des Netzfilters darf nicht kleiner sein als der Auslösestrom des Geräteschutzschalters.  
 In der Artikelbeschreibung auf der Verpackung wird nur der Filternennstrom angezeigt.

**Varianten**

Geräteschutzschalter				Filter		Geräteverbindungen			Konfig. Code	Bestell-Nummer
Nennstrom [A]	Wippenfarbe	Beleuchtung	Zusatzmodule	Nennstrom [A]	Filter Typ	Schutzklasse	V-Lock	Interne Verdrahtung		
1	schwarz	unbeleuchtet	ohne	1	Standard	I		verdrahtet	DF12-ABD-BLJ10C0-000-1131-00-00	DF12.1310.1110.1
10	weiss	unbeleuchtet	ohne	10	Standard	I		verdrahtet	DF12-ABD-WF100C0-000-7131-00-00	DF12.0470.7110.1
15	weiss	unbeleuchtet	ohne	15	Standard	I		verdrahtet	DF12-ABD-WF150C0-000-9131-00-00	DF12.0885.9110.1
15	schwarz	unbeleuchtet	ohne	15	Standard	I		verdrahtet	DF12-ABD-BL150C0-000-9131-00-00	DF12.1089.9110.1
15	orange	beleuchtet	ohne	15	Standard	I		verdrahtet	DF12-A326F150C0-000-9131-00-00	DF12.2851.9110.1
2	orange	beleuchtet	ohne	2	Standard	I		verdrahtet	DF12-A326KJ20C0-000-2131-00-00	DF12.3803.2110.1

Geräteschutzschalter				Filter		Geräteverbindungen				
Nennstrom [A]	Wippenfarbe	Beleuchtung	Zusatzmodule	Nennstrom [A]	Filter Typ	Schutzklasse	V-Lock	Interne Verdrahtung	Konfig. Code	Bestell-Nummer
3	orange	beleuchtet	ohne	3	Standard	I		verdrahtet	DF12-A326K030C0-000-3131-00-00	DF12.3635.3110.1
4	orange	beleuchtet	ohne	4	Standard	I		verdrahtet	DF12-A346K040C0-000-4131-00-00	DF12.3945.4110.1
5	schwarz	unbeleuchtet	ohne	6	Standard	I		verdrahtet	DF12-ABT-WF050C0-000-5131-00-00	DF12.0586.5110.1
8	weiss	unbeleuchtet	ohne	8	Standard	I		verdrahtet	DF12-ABT-WF080C0-000-6131-00-00	DF12.0423.6110.1
10	weiss	unbeleuchtet	ohne	10	Medizinal (M5)	I		verdrahtet	DF12-ABD-WF100C0-000-7331-00-00	DF12.0470.7310.1
10	schwarz	unbeleuchtet	ohne	10	Medizinal (M5)	I		verdrahtet	DF12-ABD-BL100C0-000-7331-00-00	DF12.2078.7310.1
12	schwarz	unbeleuchtet	ohne	15	Medizinal (M5)	I		verdrahtet	DF12-ABD-BL120C0-000-9331-00-00	DF12.2420.9310.1
15	weiss	unbeleuchtet	ohne	15	Medizinal (M5)	I		verdrahtet	DF12-ABT-WF150C0-000-9331-00-00	DF12.0031.9310.1
15	schwarz	unbeleuchtet	Ferauslöser	15	Medizinal (M5)	I		verdrahtet	DF12-ABD-BH150A3-000-9331-00-00	DF12.4051.9310.1
2	schwarz	unbeleuchtet	ohne	2	Medizinal (M5)	I		verdrahtet	DF12-ABD-WRJ20C0-000-2331-00-00	DF12.3171.2310.1
3	schwarz	unbeleuchtet	ohne	3	Medizinal (M5)	I	●	verdrahtet	DF12-ABD-BL030C0-000-3331-00-21	DF12.2370.3310.121
4	orange	beleuchtet	ohne	4	Medizinal (M5)	I		verdrahtet	DF12-A326H040C0-000-4331-00-00	DF12.0723.4310.1
6	schwarz	unbeleuchtet	ohne	6	Medizinal (M5)	I	●	verdrahtet	DF12-ABD-BP060C0-000-5331-00-21	DF12.1488.5310.121
7	orange	beleuchtet	ohne	8	Medizinal (M5)	I		verdrahtet	DF12-A346R070C0-000-6331-00-00	DF12.3737.6310.1

Sie können die Verfügbarkeit all unserer Produkte in Echtzeit prüfen: <https://www.schurter.com/de/info-center/support-tools/lagerbestand-distributor>

## Verpackungseinheit

20 ST

## Zubehör

### Beschreibung

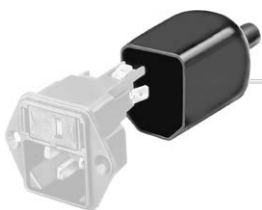

**Diverse\_Abdeckung**  
Rückseitige Schutzabdeckung

0859.0109



**RC320**  
Rückseitige Abdeckung für Gerätestecker

## Passende Stecker/Dosen

### Kategorie / Beschreibung

#### Geräteeinbausteckdose Übersicht komplett



4787, Montage: Schraubbefestigung, Geräteeinbausteckdose: IEC Lötanschlüsse, 10 A, Geeignet für Geräte der Schutzklasse I	4787
4788, Montage: Schnappbefestigung, Geräteeinbausteckdose: IEC Löt / Steck, 10 A, Geeignet für Geräte der Schutzklasse I	4788
IEC Geräteeinbausteckdose F oder H, Schraubmontage, frontseitig, Löt-, PCB- oder Steckanschluss	5091

#### Gerätesteckdose Übersicht komplett



4782 Montage: Anschlussleitung, 3 x 1 mm <sup>2</sup> / 3 x 18 AWG, Kabel, Gerätesteckdose: IEC C13	4782
4785 Montage: Anschlussleitung, 3 x 1 mm <sup>2</sup> / 3 x 18 AWG, Kabel, Gerätesteckdose: IEC C13	4785
4300-06 Montage: Anschlussleitung, 3 x 1 mm <sup>2</sup> / 3 x 18 AWG, Kabel, Gerätesteckdose: IEC C13	4300-06
4781 Montage: Anschlussleitung, Kabel, Gerätesteckdose: IEC C15	4781
4784 Montage: Anschlussleitung, 3 x 1 mm <sup>2</sup> / 3 x 18 AWG, Kabel, Gerätesteckdose: IEC C15	4784

## Passende Stecker/Dosen verriegelt

#### Anschlussleitung Übersicht komplett



VAC13KS, Übersicht, V-Lock Verriegelung, diverse Gerätesteckdose IEC C13, diverse, schwarz	VAC13KS
--	---------

#### Gerätesteckdose Übersicht komplett



4783 Montage: Anschlussleitung, 3 x 1 mm <sup>2</sup> / 3 x 18 AWG, Kabel, Gerätesteckdose: IEC C13	4783
---	------