

Gerätesteckdosenleiste für Schnappmontage mit 4 IEC Geräteeinbausteckdosen F

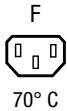

Schnappbefestigung



Siehe unten:
Zulassungen und Konformitäten

Beschreibung

- Einbau in Platten :
 Schnappbefestigung Frontseite
- 1 Funktion :
 Modul mit 4 Gerätesteckdosen , Stifttemperatur 70 °C , Schutzklasse I
- Löt / Steck

Merkmale

- Kontaktschiene einteilig (ohne Lötstellen)
- Schutzabdeckung auf der Rückseite
- Geeignet für den Einsatz in Geräten nach IEC/UL 62368-1

Weblinks

[PDF-Datenblatt](#), [HTML-Datenblatt](#), [Allgemeine Produktinformation](#), [Zulassungen](#), [Distributor-Stock-Check](#), [Zubehör](#), [Detailanfrage zu Typ](#)

Technische Daten

Nenndaten IEC	10A / 250VAC; 50Hz	Gerätestecker/-Dose	F gemäss IEC 60320-3
Nenndaten UL/CSA	15A / 250VAC; 60Hz		UL 60320-1 CSA C22.2 no. 60320-1
Spannungsfestigkeit	> 2 kVAC zwischen L-N > 2 kVAC zwischen L/N-PE (1 min/50Hz)		(Für kalte Bedingungen) Stifttemperatur 70 °C, 10A, Schutzklasse I
Zulässige Betriebstemperatur	-25 °C bis 70 °C		
IP-Schutzgrad	Frontseite IP30 gemäss IEC 60529		
Berührungsschutz	Geeignet für Geräte der Schutzklasse I gemäss IEC 61140		
Klemme	Löt / Steck		
Plattendicke S	Schnapp1/1.2/1.5/2/2.5/3 mm Toleranz +/- 0.05		
Material: Gehäuse	Thermoplast, schwarz, UL 94V-0		

Zulassungen und Konformitäten

Detaillierte Informationen zu Zulassungen, Normanforderungen, Verwendungshinweisen und Prüfdetails finden Sie in [Details über Zulassungen](#)

SCHURTER Produkte sind grundsätzlich für den Einsatz im industriellen Umfeld ausgelegt. Sie verfügen über Zulassungen unabhängiger Prüfstellen gemäss nationaler und internationaler Normen.

Produkte mit spezifischen Eigenschaften und Anforderungen wie sie etwa im Bereich Automotive nach IATF 16949, der Medizintechnik gemäss ISO 13485 oder in der Luft- und Raumfahrt gefordert werden, können ausschliesslich mit kundenspezifischen, individuellen Vereinbarungen durch SCHURTER angeboten werden.

Zulassungen





Durch das Zulassungszeichen bescheinigen die Prüfstellen die Einhaltung der sicherheitstechnischen Anforderungen, die an elektronische Produkte gestellt werden.

Zulassung Referenztyp:

Zulassungslogo	Zertifikat	Zulassungsstelle	Beschreibung
	VDE Zulassungen	VDE	Ausweisnummer: 40030337
	UL Zulassungen	UL	UR Ausweisnummer: E103791
	CCC Zulassungen	CCC	CCC Ausweisnummer: 2021180204021184

Produktnormen

Produktnormen, welche referenziert werden

Organisation	Design	Norm	Beschreibung
	Ausgelegt gemäss	IEC 60320-1	Gerätekupplungen für Haushalt und ähnliche allgemeine Zwecke
	Ausgelegt gemäss	IEC 60320-3	Gerätekupplungen für Haushalt und ähnliche allgemeine Zwecke
	Ausgelegt gemäss	UL 60320-1	Norm für Befestigungsstecker und Steckdosen
	Ausgelegt gemäss	CSA C22.2 no. 60320-1	Allgemeine Anwendung, Befestigungsstecker und ähnliche Verdrahtungsanschlüsse

Anwendungsnormen

Anwendungsnormen, in welchen die Produkte entsprechend verwendet werden können

Organisation	Design	Norm	Beschreibung
	Geeignet für Anwendungen gemäss	IEC/UL 62368-1	Einrichtungen für Audio/Video-, Informations- und Kommunikationstechnik - Teil 1: Sicherheitsanforderungen

Konformitäten

Das Produkt ist konform mit folgenden Richtlinien

Identifikation	Details	Aussteller	Beschreibung
	CE-Konformitätserklärung	SCHURTER AG	Die CE-Kennzeichnung erklärt, dass das Produkt gemäss der EU-Vordnung 765/2008 den geltenden Anforderungen genügt, die in den Harmonisierungsrechtsvorschriften der Gemeinschaft über ihre Anbringung festgelegt sind.
	UKCA-Konformitätserklärung	SCHURTER AG	Die UKCA-Kennzeichnung erklärt, dass das Produkt gemäss dem Britischen Amendment zur Verordnung (EC) 765/2008 den geltenden Anforderungen genügt.
	RoHS	SCHURTER AG	Richtlinie RoHS 2011/65/EU, Ergänzung (EU) 2015/863
	China RoHS	SCHURTER AG	Das Gesetz SJ/T 11363-2006 (China RoHS) ist seit dem 1. März 2007 in Kraft. Ähnlich wie bei der EU-Richtlinie RoHS.
	REACH	SCHURTER AG	Am 1. Juni 2007 trat die Verordnung (EG) Nr. 1907/2006 zur Registrierung, Bewertung, Zulassung und Beschränkung chemischer Stoffe 1 (kurz: "REACH") in Kraft.

Abmessungen [mm]

Quadbloc 4752

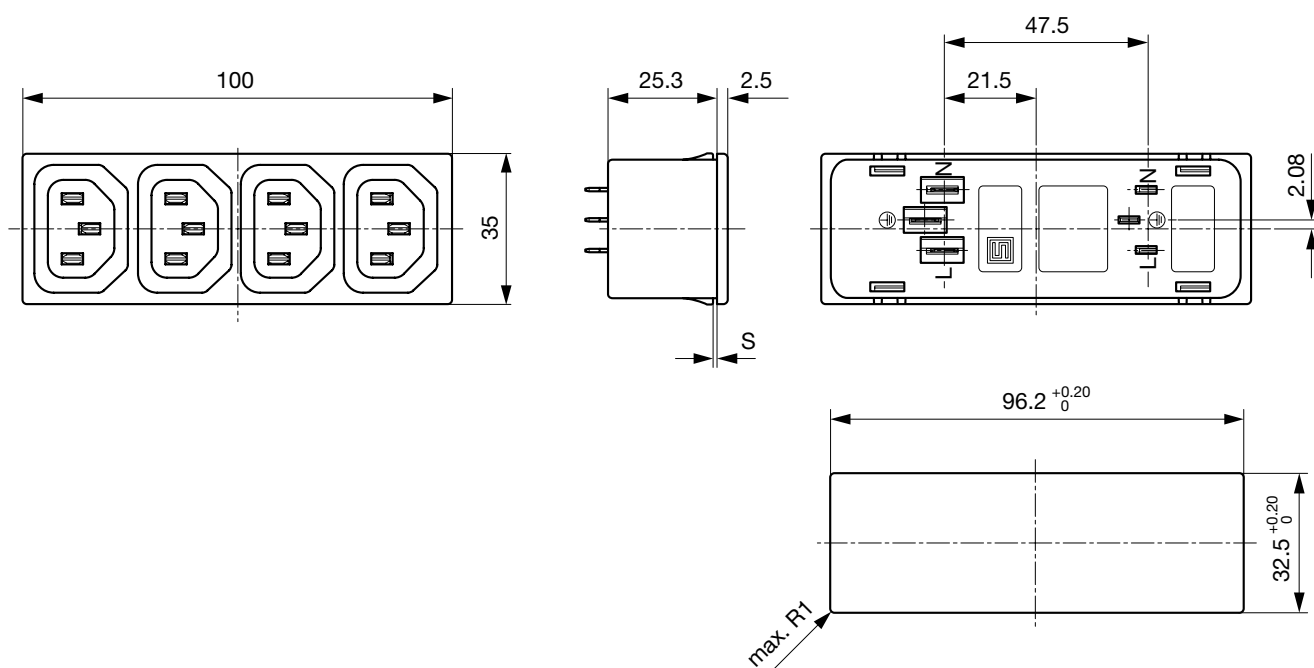

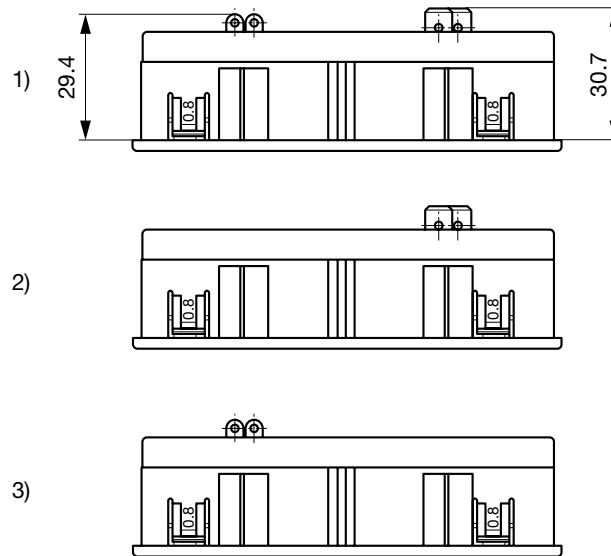

- 1) Löt- und Steckanschlüsse 6.3x0.8 mm
- 2) nur Steckanschlüsse 6.3x0.8 mm
- 3) nur Lötanschlüsse

Alle Varianten

Plattendicke s [mm]	Klemme	Länge [mm]	Bestell-Nummer
1	Lötanschlüsse 4 x 0.8 mm	100 mm	4752.3400
1.2	Lötanschlüsse 4 x 0.8 mm	100 mm	4752.8400
1.5	Lötanschlüsse 4 x 0.8 mm	100 mm	4752.4400
2	Lötanschlüsse 4 x 0.8 mm	100 mm	4752.5400
2.5	Lötanschlüsse 4 x 0.8 mm	100 mm	4752.6400
3	Lötanschlüsse 4 x 0.8 mm	100 mm	4752.7400
1	Lötanschlüsse 4 x 0.8 mm / Steckanschlüsse 6.3 x 0.8 mm	100 mm	4752.3000
1.2	Lötanschlüsse 4 x 0.8 mm / Steckanschlüsse 6.3 x 0.8 mm	100 mm	4752.8000
1.5	Lötanschlüsse 4 x 0.8 mm / Steckanschlüsse 6.3 x 0.8 mm	100 mm	4752.4000
2	Lötanschlüsse 4 x 0.8 mm / Steckanschlüsse 6.3 x 0.8 mm	100 mm	4752.5000
2.5	Lötanschlüsse 4 x 0.8 mm / Steckanschlüsse 6.3 x 0.8 mm	100 mm	4752.6000
3	Lötanschlüsse 4 x 0.8 mm / Steckanschlüsse 6.3 x 0.8 mm	100 mm	4752.7000
1	Steckanschlüsse 6.3 x 0.8 mm	100 mm	4752.3200
1.2	Steckanschlüsse 6.3 x 0.8 mm	100 mm	4752.8200
1.5	Steckanschlüsse 6.3 x 0.8 mm	100 mm	4752.4200
2	Steckanschlüsse 6.3 x 0.8 mm	100 mm	4752.5200
2.5	Steckanschlüsse 6.3 x 0.8 mm	100 mm	4752.6200
3	Steckanschlüsse 6.3 x 0.8 mm	100 mm	4752.7200

■ Oft verkauft.

Sie können die Verfügbarkeit all unserer Produkte in Echtzeit prüfen: <https://www.schurter.com/de/info-center/support-tools/lagerbestand-distributor>

Auf Anfrage sind alle Quadblocs in Schutzklasse II erhältlich.

Sicherungsbügel siehe Zubehör

Verpackungseinheit

50 ST

Zubehör

Beschreibung



[Sicherungsbugel](#)
Auszugssicherung für Kabelstecker

Flachkopf, E	4700.0005
Flachkopf, G	4700.0007

Passende Stecker

Kategorie / Beschreibung

[Geräteanschlussstecker Übersicht komplett](#)



4732, Montage: Anschlussleitung, Geräteanschlussstecker: IEC E, Kabel	4732
4735, Montage: Anschlussleitung, Geräteanschlussstecker: IEC E, Kabel	4735
9009, Montage: Geräteanschlussstecker: IEC E, Schraubklemmen	9009
4733, Montage: Anschlussleitung, Geräteanschlussstecker: IEC E, Kabel	4733
4736, Montage: Anschlussleitung, Geräteanschlussstecker: IEC E, Kabel	4736

...